



Think bold.

Insta360 X3

Használati útmutató

Az alkatrészek neve

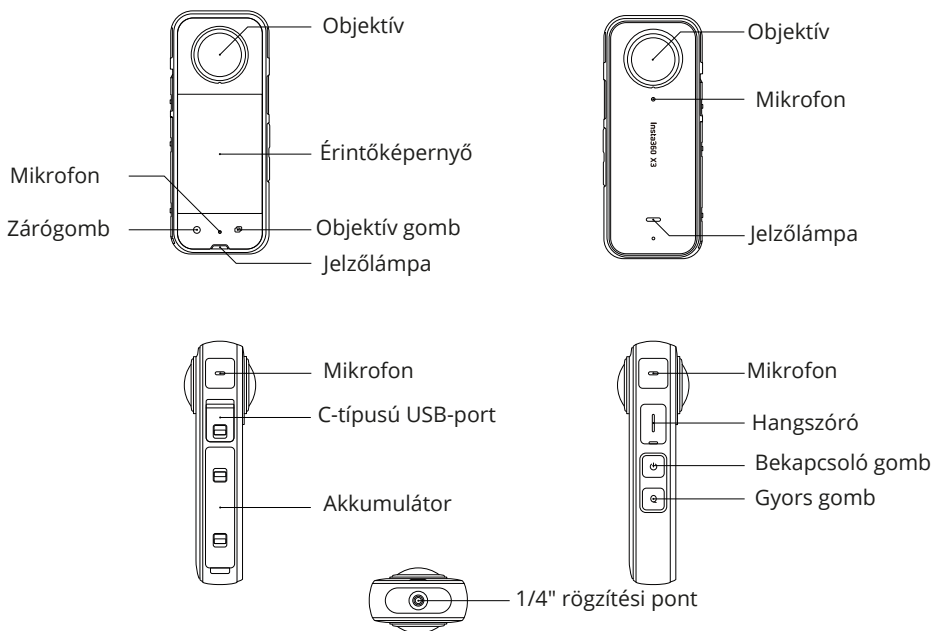

2. Mielőtt elkezdené

Győződjön meg róla, hogy az akkumulátor teljesen feltöltődött. Alacsony vagy lemerült akkumulátor esetén csatlakoztassa a mellékelt töltőkábelt az X3-hoz.

Csatlakoztassa egy 5V 3A hálózati adapterhez a kamera töltéséhez.

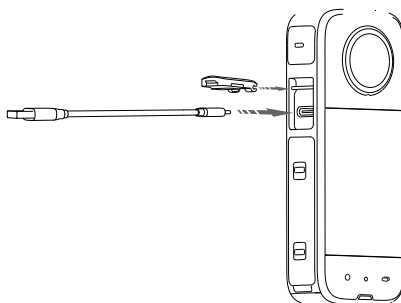

Megjegyzés:

Használhatja a hivatalos Insta360 X3 gyorsöltő hubot is (külön megvásárolható).

Micro SD-kártya behelyezése: Vegye ki az akkumulátort, majd helyezze be az SD-kártyát (címkéjével kifelé, az érintőképernyő felé).

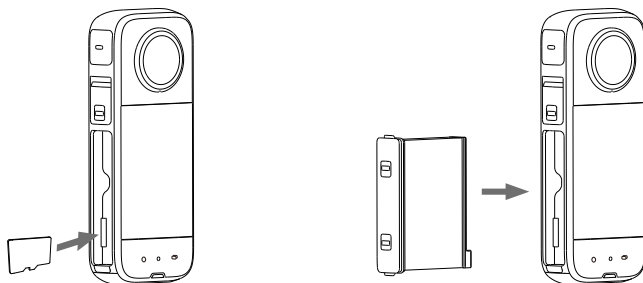

Megjegyzés:

1. Kérjük, a normál felvétel érdekében használjon exFAT formátumú, UHS-I és V30 sebességsztályú microSD-kártyákat. A maximálisan támogatott tárhely 17B.
2. Győződjön meg róla, hogy a narancssárga jelzőjeleket a retesz eltakarja, hogy a vízállóság ne sérüljön.

3. Aktiválás

Az X3-at használat előtt aktiválni kell. Az aktiválás előtt kérjük, győződjön meg róla, hogy:

- 1) Az X3 legalább 10%-os akkumulátorral rendelkezik,
- 2) A telefon csatlakozik az internethez.

Lépések:

1. Az Insta360 alkalmazás letöltéséhez keresse az "Insta360" szót az App Store vagy a Google Play Store áruházban.
2. Nyomja meg a bekapcsológombot az X3 bekapcsolásához.
3. Nyissa meg az Insta360 alkalmazást, majd koppintson az oldal alján lévő sárga kamera ikonra. Válassza ki a felugró ablakban a csatlakoztatni kívánt eszközt, majd kövesse a képernyőn megjelenő utasításokat, hogy befejezze a csatlakozás befejezéséhez. A kamera neve alapértelmezés szerint "x3 ""*"", ahol a ""*"" az X3 dobozán található sorozatszám utolsó hat számjegye. Az X3-hoz való első csatlakoztatáskor meg kell erősítenie a csatlakozást a kamera képernyőjén.

4. A kamera sikeres csatlakoztatása után az alkalmazás felkér a firmware frissítésére, ha új verzió áll rendelkezésre. Kérjük, kövesse a képernyőn megjelenő utasításokat a firmware frissítéséhez. A frissítés után kövesse a az alkalmazás utasításait a kamera aktiválásához.

4. Alapvető használat

Gomb utasítások

Bekapcsolás: Ha a kamera ki van kapcsolva, nyomja meg a bekapcsológombot a bekapcsoláshoz.

Az érintőképernyő be/ki kapcsolása: Készenléti üzemmódban nyomja meg a bekapcsológombot az érintőképernyő be- vagy kikapcsolásához.

Kikapcsolás: Készenléti üzemmódban nyomja meg a bekapcsológombot 2 másodpercig a fényképezőgép kikapcsolásához.

Felvétel indítása: Készenléti üzemmódban nyomja meg egyszer a Shutter gombot a fényképezéshez vagy a felvétel indításához, majd újra a leállításhoz. Ha a fényképezőgép ki van kapcsolva, nyomja meg a bekapcsológombot a QuickCapture elindításához.

Felvételi mód váltása: Nyomja meg az objektív gombot készenléti módban a felvételi mód váltásához.

Előre beállított felvételi mód: Nyomja meg a Gyorsgombot az előre beállított felvételi módhoz.

Az érintőképernyő használata

Az érintőképernyő fő kijelzőjén az aktuális felvételi mód és az alább látható információk jelennek meg. A paraméterbeállítások az üzemmódtól függően változnak.

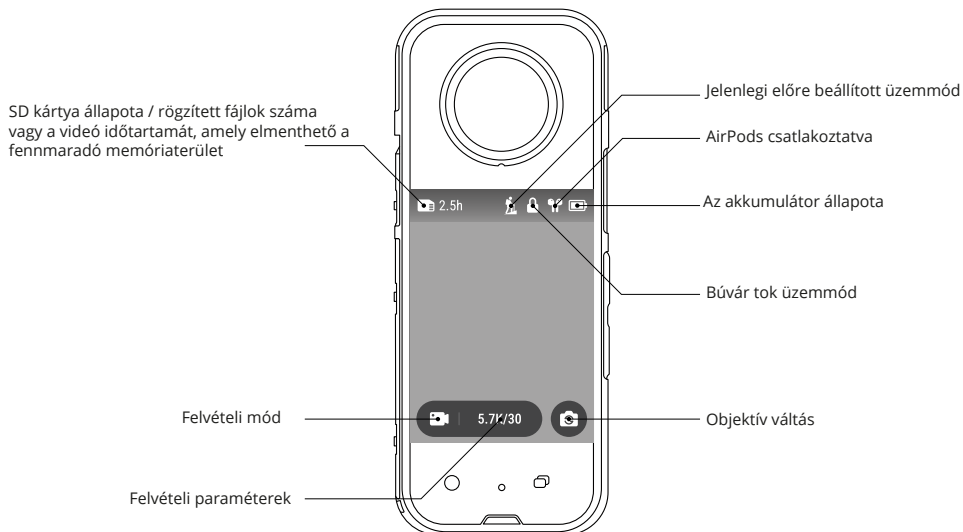

A képernyő megérintésével a következőket érheti el:

+ A jobb alsó sarokban található Objektív váltás ikon megérintésével a lencse átkapcsolása 360 módra vagy egy objektívre.

+ Be. 360 módban az érintőképernyőt hosszan megnyomva lépjen be a 360°-os előnézetbe, és húzással állíthatja be a látószöget.

+ Érintse meg az alatta lévő felvételi mód ikont a felvételi mód váltásához.

+ Érintse meg az alábbi felvételi paramétereket a felbontás és a képkockasebesség beállításához; fotó módban beállíthatja a felbontást és a felvételszámlálást; a videó módban beállíthatja a felbontást, a képkocka sebességet és egyéb paramétereket.

A képernyő áthúzásával a következőket érheti el:

- + A képernyő tetejéről lefelé húzva megnyithatja a parancsikon menüt.
- + A képernyő közepén balra vagy jobbra csúsztatással válthat felvételi módot.
- + A képernyő bal szélétől jobbra húzva az albumba való belépéshez.
- + Lapozz balra a képernyő jobb szélétől a paraméterek, például az ISO és a fehéregyensúly beállításához.

Shortcut menü

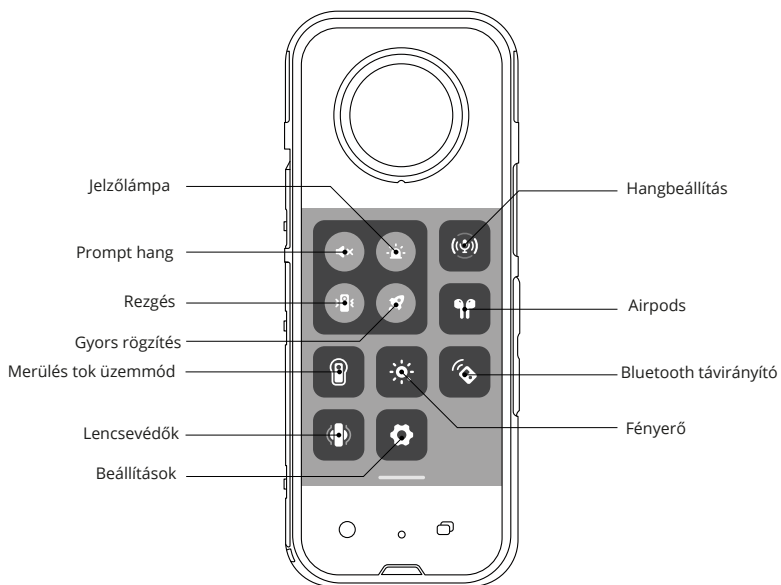

Prompt Sound: Koppintson a gombra a hangjelzés be/ki kapcsolásához

Jelzőfény: Érintse meg a jelzőfény be/ki kapcsolásához.

Hangbeállítás: Érintse meg a hang mód beállításához: Irányfókusz, szélzajcsökkentés vagy sztereó.

Rezgés: Érintse meg a rezgés teljes vagy kikapcsolása.

Gyors rögzítés: Érintse meg a QuickCapture be/ki kapcsolásához,

Légkábelek: Érintse meg az Air Podshoz való csatlakozáshoz.

Bűvár tok üzemmód: Érintse meg a Dive Case Mode be/ki kapcsolásához. Ha a bűvartáska üzemmód be van kapcsolva, az érintőképernyő ki van kapcsolva; ha a bűvartáska üzemmód ki van kapcsolva, az érintőképernyő ki van kapcsolva. engedélyezve

Fényerő: Fel az érintőképernyő fényerejének beállításához.

Bluetooth távirányító: Érintse meg a Bluetooth távirányítóhoz való csatlakozáshoz.

Objektívvédő: Érintse meg a Lens Guards stabilizáló és varróhatások alkalmazásához.

Beállítások: Érintse meg a beállítások menübe való belépéshez a beállítások elvégzéséhez.

Felvételi mód váltása

A felvételi mód a következő két módon kapcsolható:

+ Érintse meg a képernyő alján lévő felvételi mód ikont.

+ Lapozzunk a képernyő közepétől balra vagy jobbra.

A 360 módban a következő felvételi módokat használhatja:

Fotó, Videó, Aktív HDR videó, Timelapse, TimeShift, Bullet Time, Loop felvétel, Starlapse, Burst, Intervall, HDR fotó.

Az egyobjektíves módban a következő felvételi módokat használhatja:

Fotó, Videó, Én mód, Hurokfelvétel.

Felvételi paraméterek beállítása

A felvételi paraméterek a következő módokon állíthatók be:

+ Érintse meg az alábbi felvételi paramétereket a felbontás vagy a képkockasebesség beállításához; fotó üzemmódban beállíthatja a felbontást és a felvételi visszaszámlálást; videó üzemmódban beállíthatja a felbontást, a képkocka sebességet és egyéb paramétereket.

+ Lapozz balra a képernyő jobb szélétől a [ISO, fehéregyensúly és egyéb paraméterek beállításához; fotó módban olyan paramétereket állíthat be, mint a szín, fehéregyensúly, expozíciót; videó módban beállíthatja a színt, a zárat, az ISO-t, a fehéregyensúlyt és egyéb paramétereket.

360 mód

Felvételi mód	Arány	Felbontás/képkockaráta	Idő
Fotó	2:1	72MP, 18MP	Lövés visszaszámlálás: Ki/3s/5s/10s/15s
Videó	/	5.7K@30/25/24fps, 4K@60/30fps	/
Aktív HDR videó	/	/	/
Timelapse	/	8K@30/25/24fps, 5.7K@30/25/24fps	Interval: 0.5/1/2/5/10/30/60/120s
TimeShift	/	5.7K@30/25/24fps	/
Bullet Time	/	4K@120fps, 3K@180fps	/
Hurokfelvétel	/	5.7K@30/25/24fps, 4K@60/30fps	Időtartam: Időtartam: 1/3/5/10/15/20/25/30 perc.
Starlapse	2:1	18MP	Felvételi visszaszámlálás: Off
Burst	2:1	18MP	Felvétel visszaszámlálás: /3s/5s/10s/15s
Intervallum	2:1	72MP, 18MP	Intervallum: 3/5/10/30/60/120s
HDR fotó	2:1	18MP	Felvétel visszaszámlálás: Ki/3s/5s/10s/15s

Egylencsés üzemmód

Felvételi mód	Arány	Felbontás/képkockaráta	Idő	FOV
Fotó	16:9, 1:1, 9:16	86MP 9MP	Lövés visszaszámlálás: Ki/3s/5s/10s/15s	UltraWide (UW) / Wide (W) / Lineáris (L)
Videó (alapértelmezett FOV): Flow State lehet a kamerában exportálás nélkül is alkalmazható az alkalmazásba vagy a Studio-ba	16:9, 9:16	4K@30/25/24fps, 3.6K@60/50/30/25/24fps, 2.7K@60/50/30/25/24fps, 1080P@60/50/30/25/24fps	/	UltraWide (UW) / Wide (W) / Lineáris (L)
Videó (FOV+): FOV: Flow State, Aspect Ratio, és a Horizon Lock a alkalmazással vagy a Studio	16:9, 9:16	2.7K@60/50/30/25/24fps, 1080P@60/50/30/25/24fps	/	MaxView (MAX) / UltraWide+ (UW) / ActionView+ (ACT) / Wide+ (W) / Linear+ (L) / Lineáris+ (L)
Én mód	16:9, 9:16	1080P@60/30fps	/	MaxView (MAX) / UltraWide (UW) / ActionView (ACT) / Széles (W) / Lineáris (L)
Hurokfelvétel (alapértelmezett FOV): a kamerában anélkül is alkalmazható, hogy exportálás az alkalmazásba vagy a Studio-ba	16:9, 9:16	4K@30/25/24fps, 3.6K@60/50/30/25/24fps, 2.7K@60/50/30/25/24fps, 1080P@60/50/30/25/24fps	Időtartam: 1/3/5/10/15/20/25/30min	UltraWide (UW) / Wide (W) / Lineáris (L)
Hurokfelvétel (FOV+): Flow State, Aspect Ratio és Horizon Lock alkalmazható az alkalmazással vagy a Studio	16:9, 9:16	2.7K@60/50/30/25/24fps, 1080P@60/50/30/25/24fps	Időtartam: 1/3/5/10/15/20/25/30min	MaxView (MAX) / UltraWide+ (UW) / ActionView+ (ACT) / Wide+ (W) / Linear+ (L) / Lineáris+ (L)

5. Jelzőlámpák

Kamera állapota	Jelzőfény állapota
Bekapcsolás	Egyszínű kék
Készletléti állapot	Egyszínű cián
Töltés a kamera kikapcsolt állapotában	Egyszínű piros
Teljesen feltöltve, ha a kamera ki van kapcsolva	Kikapcsolva
Fényképezés	Ki
Videófelvétel	Villogó piros
U-Disk üzemmód	Egyszínű cián
Firmware frissítése	Lassan villogó kék
Tárolási hiba	Villogó sárga
Az X3-nak le kell hűlnie	Gyorsan villogó sárga

Megjegyzés: A jelzőfény kikapcsolható a fényképezőgép gyorsmenüjében.

6. Csatlakozás telefonhoz

Csatlakoztassa az X3-at telefonjához az Insta360 alkalmazáson keresztül a felvételek előnézetéhez, a felvételek vezérléséhez, a felvételek lejátszásához és még sok másához.

Lépések:

- 1.Kapcsolja be a WiFi-t és a bluetooth-t a telefonon.
- 2.Kapcsolja be az x3-at.
- 3.Nyisd meg az Insta360 alkalmazást, és koppints a sárga kamera ikonra az oldal alján.
- 4.Itt látnod kell a kamerádat a listában. A kamera neve alapértelmezés szerint "x3 ****", ahol a ***** j a sorozatszám utolsó hat számjegye a dobozon, amelyben a kamera érkezett.
- 5.Ha először csatlakozik, az alkalmazásban megjelenik egy felszólítás, és meg kell erősítenie a csatlakozást a kamera érintőképernyőjén.
- 6.Ha a fentiek nem működnek, lépjen be a telefon WiFi beállításaiba, és keresse meg az X3-at. Érintse meg a csatlakoztatáshoz, majd térjen vissza az alkalmazáshoz.

A csatlakozást követően számos funkcióhoz hozzáférhet, például a WiFi előnézethez, a távoli felvételkészítéshez, a lejátszáshoz, a felvételek letöltéséhez és exportálásához.

Megjegyzés: A kamera WiFi átvitelének tényleges távolsága (interferencia és akadályok nélkül) 10 méter. A tényleges átviteli távolság a különböző használati forgatókönyvektől függően változik.

7. Firmware frissítés

A frissítés előtt győződjön meg arról, hogy az X@ legalább 10%-os akkumulátorral rendelkezik.

Frissítés PC-n keresztül:

1. Látogasson el a <https://www.insta360.com/download/insta360-x37r> from=%2Fx3%2Fen-us%2Fcamera%2Ffirmwareupdate webhelyre a legújabb firmware letöltéséhez a számítógépre.
2. Csatlakoztassa az XS-t a számítógéphez a hivatalos C-típusú kábellel, majd a számítógép közvetlenül hozzáférhet az XB
3. Másolja az Insta360X3FW.bin fájlt közvetlenül az X3-ra, nem pedig az X3 microSD-kártyáján lévő mappába. Megjegyzés: kérjük, győződjön meg róla, hogy törli a régi firmware bin fájlt, és az újonnan letöltött firmware fájlnevét változatlanul hagyja. Ellenkező esetben előfordulhat, hogy a rendszer nem tudja azonosítani az új firmware-t, ami a frissítés során problémákat fog használni,
4. Húzza le az X3-at a számítógépről, és nyomja meg a bekapcsológombot a kamera tum bekapcsolásához.
5. Az X3 ellenőrzi a firmware-t és automatikusan frissíti A kijelző a frissítés alatt bive villogni fog.
6. Az X3 automatikusan elindul, amint a frissítés befejeződött.
7. Miután minden frissítés befejeződött, a fényképezőgép érintőképernyőjén lefelé húzva a kurzormenü eléréséhez. majd a [Beállítások] > [Kamera info] menüpontot választva ellenőrizze

Frissítés az insta360 alkalmazáson keresztül:

1. Csatlakoztassa az X-et a telefonjához az Insta360 alkalmazáson keresztül,
2. Amikor esedékes a frissítés, az alkalmazás frissítési értesítést küld, majd nyomja meg a 'Letöltés' gombot:
3. A letöltés után kövesse a képernyőn megjelenő utasításokat, hogy ismét csatlakoztassa te X3-at, és töltsse fel a firmware-t,
4. A feltöltés után az X3 automatikusan megkezd a frissítést. A frissítés alatt a kijelző kék színnel világít, és a frissítés befejezése után a kamera automatikusan újraindul.
5. Miután minden frissítés befejeződött, az X3 érintőképernyőjén lefelé húzva a kurzormenü eléréséhez, majd a [Settings] > [Camera Info] menüpontra lépve ellenőrizze a firmware verzióját.

8.Gyro kalibrálás

Végezze el az X3 giroszkópos kalibrálását a felvételek pontos stabilizálásának biztosítása érdekében,

Lépések

- 1.Kapcsolja be az X3-at,
- 2.Lapozzunk lefelé a gyorsmenübe, koppintsunk a [Beállítások] ikonra, majd válasszuk a [Gyrokalkibrálás] lehetőséget.
3. Kövesse a képernyőn megjelenő utasításokat, és helyezze az X3-at függőlegesen egy sima felületre. A jelzőfény zöld és kék színben villog a kalibrálás alatt.

Vízszigetelés: Vízzigetelés: Mit kell tudni

1. Használat előtt győződjön meg arról, hogy az USB-zár fedele, az akkumulátorzár fedele és az akkumulátor gumitömítése sértetlen és működőképes tulajdonságú. Ha bármilyen probléma merülne fel, vagy bizonytalan, kérjük, forduljon a Insta360 ügyfélszolgálattal. Megjegyzés: Erős rezgés, ütés vagy nyomás a kamerára ma y veszélyeztetheti a vízszigetelés teljesítményét.

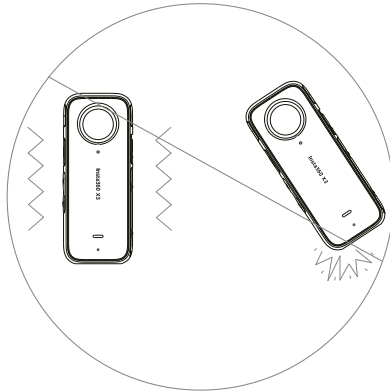

2. Ha vízben, szennyeződésben vagy homokban, illetve azok közelében használja, győződjön meg róla, hogy megfelelően zárja be az akkumulátor zárófedelelet és az USB zárófedelelet (a narancssárga jelzőjelek nem lehetnek láthatóak, és a kattánzó hangot hallani, ha megfelelően záródtak).

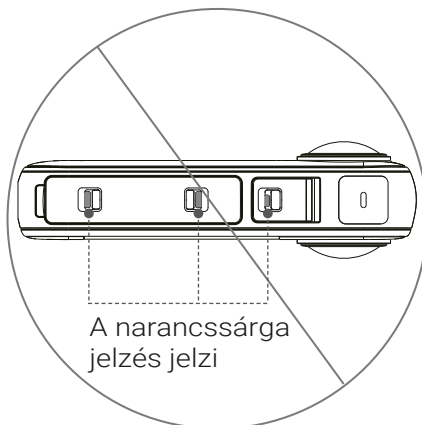

3. Ha az X3-at vízben használja, kérjük, zárja le az érintőképernyőt, hogy elkerülje a véletlen gombnyomások elkerülése érdekében.



4. Mindig győződjön meg arról, hogy az akkumulátor zárófedele és az USB zárófedél nem tartalmaznak semmilyen idegen tárgyat (pl. szennyeződés, haj stb.), mielőtt bezárása előtt. Ha szükséges, tisztítsa meg puha, pormentes ruhával.

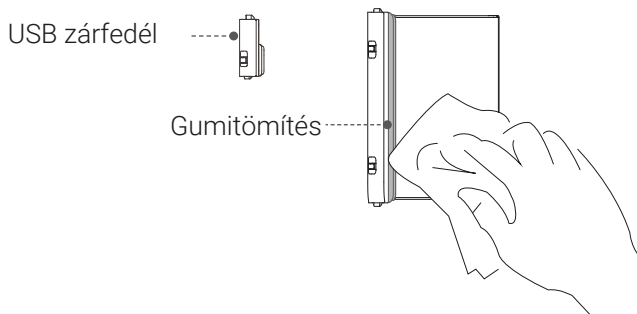

5. Az USB-zár fedelének bezárása: 1 Nyomja be az USB-zár-fedélre lévő bevágást a tengelybe. 2 Nyomja a fedél alját ing mm helyére, és csúsztassa lefelé a zárcsatot, amíg be nem kattann. 3 Amikor a narancssárga jelzőtábla fedve van, ez azt jelzi, hogy az USB zárfelelet megfelelően lezárták.

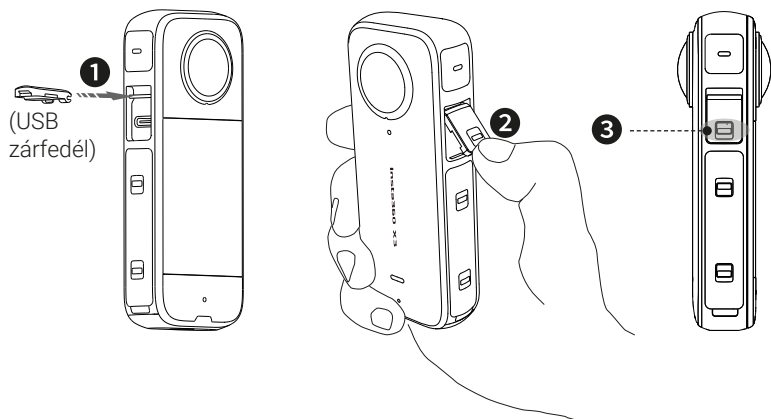

6. Helyezze be a micro SD kártyát (címkéjének kifelé kell mutatnia az érintőképernyő felé).

Támogatott micro SD-kártyák:

Kérjük, használjon exFAT forma X 226mm)SD kártyákat UHS-I busz interfésszel és Video Speeu Liass V30 minősítéssel (pontosan ez a lass, sem magasabb, sem alacsonyabb) a normális felvétel biztosítása érdekében. A maximálisan támogatott tárhely 1TB.

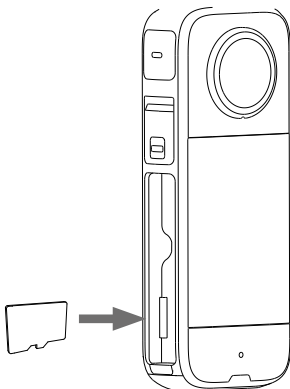

7. Az elemzár fedelének bezárása: 1 Helyezze be az akkumulátort úgy, hogy a "FEL" nyíl a fényképezőgép objektívje felé mutasson. 2 Nyomja meg az akkumulátorszár fedelének középső részét (nem a zárócsatok), amíg be nem kattann. Amikor a narancssárga jelzőjelek eltakarják, ez azt jelzi, hogy az akkumulátorszár fedele teljesen bezáródott.

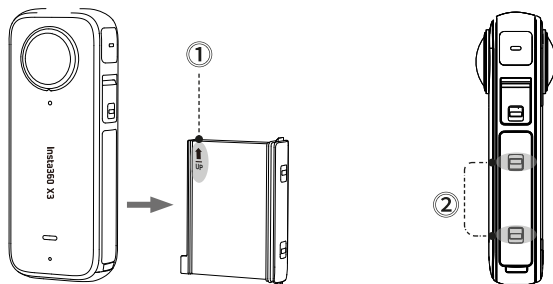

8. Kérjük, a legjobb eredmények érdekében használja az Insta360 hivatalos búvártáskáját amikor víz alatti felvételeket készít az X3-mal. Bár az X3 tok nélkül is teljesen vízálló, a víz alatti fénytörés miatt a víz alatti 360 összefűzés és a képminőség romlik.

9. Minden vízben történő használat után tisztítsa meg és szárítsa meg az X3-at puha ruhával.

Az X3 megfelelő szárításának elmulasztása a fényképezőgép károsodását eredményezheti. Sós vízben történő használat esetén áztassa a fényképezőgépet édesvízbe 15 percre, majd szárítás előtt öblítse le friss vízzel. Győződjön meg róla, hogy a fényképezőgép tiszta és száraz, mielőtt kinyitná az akkumulátorszár fedelét és az USB-zár fedelét.

10. Minden használat után vízben, a legjobb hangteljesítmény érdekében, óvatosan rázza fel és törölje szárazra az X3-at egy puha ruhával, majd helyezze száraz, jól védett helyre. szellőztetett környezetbe 24 órán keresztül, hogy a mikrofon és a hangszórónyílások tiszták és szárazak legyenek. Ne használjon hajszárítót a fújjon a lyukakba, mivel ez károsíthatja a belső vízálló membránokat.

* Felelősségi nyilatkozat

Kérjük, figyelmesen olvassa el ezt a jogi nyilatkozatot. A fényképezőgép és a hozzá tartozó tartozékainak használata azt jelenti, hogy Ön tudomásul veszi és elfogadja a jelen nyilatkozatot.

A fényképezőgép használatával Ön tudomásul veszi és elfogadja, hogy Ön kizárólagosan felelős a kamera használata során tanúsított magatartásáért, és minden olyan következményeiért. Ön vállalja, hogy ezt a fényképezőgépet csak megfelelő és törvényes célokra használja. Ön megérti és elfogadja, hogy az Arashi Vision Inc. (a továbbiakban a továbbiakban: Insta360) nem vállal felelősséget semmilyen visszaélésért, következményért, kárért, sérülésért, büntetésért vagy bármilyen más jogi felelősségért, amely közvetlenül vagy közvetve a kamera és a kapcsolódó tartozékok használata miatt merül fel.

Minden használat előtt győződjön meg arról, hogy a tartozékok megfelelően működnek. Ha bármilyen sérülés vagy szabálytalanság van, azonnal hagyja abba a használatukat.

Az állami törvények és rendeletek keretein belül az insta360 fenntartja a jogot a következőkre végső magyarázatot és a kötelezettségvállalás felülvizsgálatát.

A biztonság áttekintése

1. Az akkumulátort -2 °F és 104 °F közötti hőmérsékleten javasolt használni.

Az akkumulátor magas vagy alacsony hőmérsékletű környezetben történő használata befolyásolhatja az akkumulátor élettartamát és lerövidítheti az üzemidőt.

2. Soha ne szedje szét vagy lyukassza ki a terméket semmilyen módon, különben az akkumulátor szivároghat, meggyulladhat vagy felrobbanhat.

3. Ne ejtse le vagy üsse meg a terméket. Ne helyezzen nehéz tárgyakat a termékre.

4. Ne hagyja az akkumulátort hőforrások, például füstölő vagy fűtőtest közelében. Forró napokon ne hagyja az akkumulátorokat a járműben.

5. Mindig az Insta360 által kiszolgált speciális Fast Charge Hub Insta360 által jóváhagyott adaptert használjon.

6. Ne tárolja az akkumulátort teljesen lemerülve hosszú ideig, különben az túlkisül és maradandó károsodáshoz vezet.

Specifikációk

Név	Insta360 X3
Modell	CINSAAQ/B
Bemenet	5V---3A
Bluetooth	
Működési frekvencia	2402~2480MHz
Kimeneti teljesítmény (E.I.R.P.)	< 10dbm

WIFI	
Működési frekvencia	2.4GHz WIFI: 2412~2472MHz 5.1GHz WIFI: 5150MHz~5250MHz 5.8GHz WIFI: 5725MHz~5850MHz
Kimeneti teljesítmény (E.I.R.P.)	2.4GHz WIFI: < 10dbm (for European) 5.1GHz WIFI: < 13dbm (for European) 5.8GHz WIFI: < 13dbm (for European)
Akkumulátor modell	CINAQBT/A
Kapacitás	1800 mAh
Énergia	6.93 Wh
Működési hőmérséklet	-20°C ~ 40°C

Megfelelőségi nyilatkozat

Az Arashi Vision Inc. ezennel kijelenti, hogy ez a termék megfelel a következő előírásoknak alapvető követelménynek és a 2014/53/EU irányelv egyéb vonatkozó rendelkezéseinek.

Az EU-megfelelőségi nyilatkozat egy példánya online elérhető a következő címen

<https://www.insta360.com/euro-compliance>

A készüléket az Európai Közösségen belül csak beltéri használatra lehet használni.

5150MHz~5250MHz frekvencia használata a lehetséges interferencia csökkentése érdekében.

Környezetvédelem



Az európai uniós irányelvvel összhangban címkézett elektronikai hulladékot nem szabad más települési hulladékkal együtt elhelyezni. A hulladékot elkülönítve kell gyűjteni és újrahasznosítani a kijelölt pontokon. A megfelelő ártalmatlanítás biztosításával megelőzheti a környezetre és az emberi egészségre gyakorolt lehetséges negatív következményeket. A használt berendezések gyűjtőrendszere megfelel a hulladékártalmatlanításra vonatkozó helyi környezetvédelmi előírásoknak. Erről a témáról részletes tájékoztatást az önkormányzatnál, a tisztítóműben vagy a termék beszerzési helyén lévő üzletben lehet kérni.



A termék megfelel az Európai Unió (EU) úgynevezett új megközelítésű, biztonsági, egészségügyi és környezeti kérdésekre vonatkozó irányelveinek, amelyek meghatározzák a felderítendő és megszüntetendő veszélyeket.

Ez a dokumentum a gyártó által készített eredeti használati utasítás fordítása.

A készülék újratölthető akkumulátorral van felszerelve, amely fizikai és kémiai szerkezete miatt idővel és a használat során öregszik. A gyártó a készülék maximális működési idejét laboratóriumi körülmények között adja meg, ahol a készülék optimális működési feltételei adottak, és maga az akkumulátor új és teljesen feltöltött. A tényleges üzemidő eltérhet az ajánlatban megadottaktól, és ez nem a készülék hibája, hanem a termék jellemzője.

A termék lehető leghosszabb és legbiztonságosabb használata érdekében a terméket rendszeresen saját magának vagy szakszervezeteknek kell karbantartaniuk. Ha nincs információ a szükséges ciklikus vagy ciklikus karbantartás vagy szervizelés a használati utasításban, a termék fizikai állapotának a fizikailag új termékétől való eltérését rendszeresen, legalább hetente egyszer értékelni kell. Ha bármilyen eltérést észlel vagy talál bármilyen eltérésről a kereskedőt sürgősen értesíteni kell. A megfelelő karbantartás és az eltérés észlelése és a kereskedő értesítése esetén történő reagálás elmulasztása maradandó károkat okozhat a következőkben a termék, a vagyon vagy az egészség, amelyért a gyártó és a garanciavállaló semmilyen módon nem vállal felelősséget.

Jótállási jegy Importőr neve és címe: INNPRO Robert Błędowski, ul. Rudzka 65c, 44-200 Rybnik, Lengyelország
Terméket értékesítő eladó (forgalmazó, a jogszabályi jótállás kötelezettje) neve és címe:
Vásárlás napja (szerződéskötés) és fogyasztó részére történő átadás:
Számlaszám/Csomagszám:
A termék adatai:
Típusa:
Megnevezése:
Azonosító száma:
Garancia hossza:

TISZTELT VÁSÁRLÓ

Köszönjük, hogy az INNPRO által forgalmazott terméket választotta. Reméljük, hogy jó hasznát fogja venni termékünknek a későbbiekben. Nem valószínű, hogy a termék használata során javításra fog szorulni, de amennyiben mégis, abban az esetben közvetlenül az eladóhoz (forgalmazó) fordulhat segítségért. A kényelmetlenségek elkerülése érdekében kérjük, hogy figyelmesen olvassa el a kezelési útmutatót, mielőtt a forgalmazóhoz fordul.

JÓTÁLLÁSI FELTÉTELEK

A Termékek vonatkozásában a termék tulajdonosa az itt rögzített jótállási feltételek szerint érvényesíthet jótállási igényt, feltéve, hogy fogyasztónak minősül („a szakmája, önálló foglalkozása vagy üzleti tevékenysége körén kívül eljáró természetes személy”). A jótállási igény az eredeti Jótállási Jegy bemutatásával - a jótállási idő alatt bármikor - érvényesíthető az eladóval (forgalmazó) szemben.

KIZÁRÓ OKOK ÉS KORLÁTOZÁSOK

Az importőr nem vállal jótállást a termék vagy bármely tartozék részét képező szoftver minőségére, teljesítményére, pontosságára, megbízhatóságára illetve alkalmasságára vonatkozóan. Az eladó (forgalmazó) mentesül a jótállási kötelezettség alól, ha az eladó (forgalmazó) vagy a jótállási javítások elvégzésével megbízott szerviz bizonyítja, hogy a hiba oka a teljesítés után keletkezett.

A jótállás nem terjed ki az alábbi esetekre:

- a) Fizikai sérülés, tűzkár vagy vízkár, amelyek nem gyártási hibából fakadnak, ide értve többek között a felhasználói hibákat;
 - b) Nem rendeltetésszerű használatból adódó sérülés, engedély nélküli szétszerelésből, a termék megbontásából fakadóan, melyek nem állnak összhangban a felhasználói útmutatóban foglaltakkal;
 - c) Vízkár, mely nem megfelelő előkészítés, használat, vagy a felhasználói útmutatóval nem összhangban lévő használatból fakad;
 - d) Engedély nélküli átalakítás az áramkörben, nem megfelelő akkumulátorhasználatból fakadó sérülések;
 - e) Sérülés, ami rossz időjárási körülmények között történő használatból fakad (pl.: vihar, homokvihar, eső, stb.);
 - f) Sérülés, ami nagy elektromágneses mezőben történő üzemeltetésből fakad;
 - g) Sérülés, ami egyéb magas interferenciájú környezetben történő üzemeltetésből fakad;
 - h) Sérülés, ami alacsony akkumulátorfeszültségből vagy hibás akkumulátor használatából fakad;
 - i) Olyan termékek esetén, amelyek azonosítója hamisított vagy megsemmisült;
- j) Termékek, amik nem rendelkeznek eladást igazoló dokumentumokkal, vagy az eladást igazoló dokumentum beazonosíthatóan nem ahhoz a termékhez tartozik, vagy az eladást igazoló dokumentum hamisított;
- k) helytelen tárolásból, szállításból, leejtésből eredő sérülés esetén;
- l) Rongálás esetén;
- m) Vásárlás után keletkezett okból adódó meghibásodás eserén;
- n) A gyártó által előírt rendszeres ellenőrzés, karbantartás elmulasztása;
- o) Bármely a hibát vagy annak okát előidéző beavatkozás vagy javítás, amelyet nem a jelen jótállási jegyen feltüntetett hivatalos szerviz végez.

JOGSZABÁLYI JÓTÁLLÁS

A fogyasztói szerződés keretében a Magyarországon vásárolt, forgalmazó által forgalomba hozott termékekre a 151/2003. (IX. 22.) Kormányrendelet alapján kötelező jogszabályi jótállás vonatkozik, amelynek időtartama a termék átadásának, vagy az eladó vagy az eladó közreműködője általi üzembe helyezés időpontjától számított

- 10 000 forintot elérő, de 100 000 forintot meg nem haladó eladási ár esetén egy (1) év,
- 100 000 forintot meghaladó, de 250 000 forintot meg nem haladó eladási ár esetén két (2) év,
- 250 000 forint eladási ár felett három (3) év.

E határidők elmulasztása jogvesztéssel jár.

A jogszabályi jótállás a terméket Önnek közvetlenül értékesítő eladót (forgalmazót) terheli. A 151/2003. (IX. 22.) Kormányrendelet 4. § (2) bekezdése alapján, a jótállási jegy szabálytalan kiállítása vagy a jótállási jegy fogyasztó rendelkezésére bocsátásának elmaradása a jótállás érvényességét nem érinti. A szabálytalanul kiállított jótállási jegy alapján érvényesített igények teljesítése az eladót (forgalmazót) terheli. A Jogszabályi jótállásból eredő jogok érvényesítésének nem feltétele a termék felbontott csomagolásának fogyasztó általi visszaszolgáltatása. Jelen Jótállási jegyben foglaltak a fogyasztónak a törvényből eredő jogait nem érintik.

JOGSZABÁLYI JÓTÁLLÁS ALAPJÁN ÉRVÉNYESÍTHETŐ JOGOK

A jótállási időn belüli meghibásodás esetén a fogyasztó választása szerint

- a) kijavítást vagy kicserélést követelhet, kivéve, ha a választott szavatossági igény teljesítése lehetetlen, vagy ha az a forgalmazónak a másik szavatossági igény teljesítésével összehasonlítva aránytalan többletköltséget eredményezne, figyelembe véve a termék hibátlan állapotban képviselt értékét, a szerződésszegés súlyát és a kellékszavatossági jog teljesítésével a jogosultnak okozott érdeksérelmet;
- b) arányos árleszállítást igényelhet, vagy – ha a forgalmazó a kijavítást vagy a kicserélést nem vállalta, e kötelezettségének megfelelő határidőn belül nem tud eleget tenni, vagy ha a jogosultnak a kijavításhoz vagy kicseréléshez fűződő érdeke megszűnt – elállhat a szerződéstől. Jelentéktelen hiba miatt elállásnak nincs helye.

A forgalmazó – a fogyasztó eltérő rendelkezése hiányában - köteles a terméket nyolc (8) napon belül kicserélni, ha

- a) a Jogsabályi jótállás időtartama alatt a termék első alkalommal történő javításakor megállapítást nyer, hogy a termék nem javítható, vagy
- b) a termék három (3) alkalommal történő kijavítását követően ismét meghibásodik; vagy
- c) a termék kijavítására a kijavítási igény eladóval való közlésétől számított harmincadik (30.) napig nem kerül sor, a harmincnapos határidő eredménytelen elteltétől számítva.

Ha a fentiek szerint a termék cseréjére nincs lehetőség, az eladó (forgalmazó) a fogyasztó által bemutatott, a termék ellenértékének megfizetését igazoló bizonylaton feltüntetett vételárat nyolc (8) napon belül a fogyasztó részére visszatéríti.

A kijavítást vagy kicserélést – a termék tulajdonságaira és a jogosult által elvárható rendeltetésére figyelemmel – megfelelő határidőn belül, a fogyasztó érdekeit kímélve kell elvégezni. A jótállásra kötelezetknek törekednie kell arra, hogy a kijavítás vagy a kicserélés legfeljebb 15 napon belül megtörténjen. Jótállási igényét a fogyasztó közvetlenül az eladónál (forgalmazó) köteles a meghibásodás észlelését követően haladéktalanul bejelenteni. Ha a fogyasztó a termék meghibásodása miatt a vásárlástól (üzembe helyezettől) számított három munkanapon belül érvényesít csereigényt, az eladó (forgalmazó) nem hivatkozhat aránytalan többletköltségre, hanem köteles a fogyasztási cikket kicserélni, feltéve, hogy a meghibásodás a rendeltetésszerű használatot akadályozza.

A jótállás időtartamán belül jótállási javítási munkákat csak a kijelölt szerviz végezhet, az érvényes Jótállási jegy alapján. Minden jótállás keretén belüli javítás esetén ellenőrizz a javítási szelvények megfelelő kitöltését. A javítás során a termékbe csak új alkatrész kerülhet beépítésre. Amennyiben a javítást a kijelölt szakműhely nem végzi el, vagy a javítást nem is vállalják, úgy a fogyasztó a terméket a jótállás kötelezettjének költségére máshol is kijavíttathatja. A javítás költségeinek megtérítéséhez, annak megfelelő számlával történő igazolása szükséges. A dolognak a kicseréléssel vagy a kijavítással érintett részére a jótállási igény újból kezdődik.

JÓTÁLLÁSRA VONATKOZÓ KÖZÖS SZABÁLYOK

Amennyiben a termék (az újként történő első vásárlás időpontjától számítva) a jótállási időn belül a gyártás, vagy a gyártás során nem megfelelő anyag alkalmazása miatt meghibásodik, azt a Jótállási területen belül az importőr hivatalos készülék szerveze térítésmentesen megjavítja, vagy a terméket, vagy hibás alkatrészét kicseréli, amennyiben a hibás alkatrészre a jelen Jótállási jegyben írt feltételek, és korlátozások figyelembevételével a Szerződéses jótállás érvényes. Minden kicserélt termék, illetve alkatrész tulajdonjoga a cserét elvégzőre száll.

Jótállás csak a jótállási időn belül, a hibás termék átadása, valamint a vásárlást bizonyító, a vásárlás dátumát, a modell típusát és az eladó forgalmazó nevét tartalmazó eredeti dokumentum (jótállási jegy, annak hiányában számla vagy nyugta) ezen adattartalmában olvasható és sértetlen bemutatása esetén érvényesíthető. Ellenkező esetben az importőr hivatalos készülék szerveze a díjmentes jótállási szervizszolgáltatást visszautasíthatja.

A jótállás nem érvényes olyan termékre, amelyen a típus- vagy sorozatszámot megváltoztatták, törölték, eltávolították vagy olvashatatlanná tették.

Kérjük a jótállási jegy vásárláskor történő megfelelő kitöltését körültekintően ellenőrizze, a Jótállási jegyet pedig gondosan őrizze meg. Elveszett Jótállási jegy pótlására csak az eladás napjának hitelt érdemlő igazolása (pl. dátummal és bélyegzővel ellátott számla, eladási jegyzék bemutatása) esetén van lehetőség. A jótállási jegyen történt bármilyen javítás, törlés, átírás, vagy valótlan adatok bejegyzése a Jótállási jegy érvénytelenségét vonja maga után.

Kérjük, hogy a termékből eltávolítható adattároló eszközök elvesztésének/meghibásodásának elkerülése végett azokat a termék javításra leadását megelőzően távolítsa el a termékből.

A jótállás nem terjed ki a hibás termék importőrhez, illetve az importőr hivatalos készülék szervizéhez, a nem importőr által megjelölt szállítómányozó által történő szállítással kapcsolatos szállítási költségekre és kockázatra.

Jelen jótállási jegyen megadott termékre a Gyártó további kiegészítő jótállást is nyújt(hat), melynek feltételeit – terméktől függően - a megvásárolt termékhez csatolt Használati Útmutató és/vagy a Gyártó hivatalos honlap tartalmazza. A Fogyasztó a jogszabály alapján kötelező jótállási időn túl a termékkel kapcsolatos jótállási igényét a Gyártó által meghatározott képviselési pontokon jelezheti.

Jogvita esetén a Fogyasztó a megyei (fővárosi) kereskedelmi és iparkamarák mellett működő békéltető testület eljárását is kezdeményezheti.

JÓTÁLLÁS KERETÉBEN VÉGZETT JAVÍTÁSOK/CSERÉK:

Bejelentés dátuma:	Visszaadás dátuma:
Hibajelenség:	Jótállás új határideje:
Új azonosító szám:	Munkalapszám:
(Ph)	Elvégzett javítás/csere:
Bejelentés dátuma:	Visszaadás dátuma:
Hibajelenség:	Jótállás új határideje:
Új azonosító szám:	Munkalapszám:
(Ph)	Elvégzett javítás/csere:
Bejelentés dátuma:	Visszaadás dátuma:
Hibajelenség:	Jótállás új határideje:
Új azonosító szám:	Munkalapszám:
(Ph)	Elvégzett javítás/csere:

Az eladó (jogszabályi jótállás kötelezettje) bélyegzőlenyomata és a Jótállási Jegy kiállítás során eljáró személy aláírása

Vásárló aláírása